

Vista A

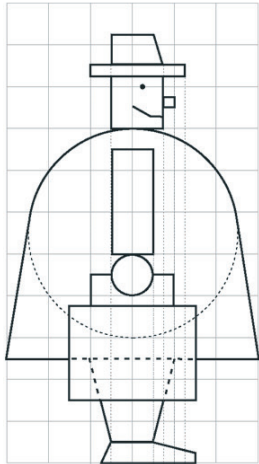

Vista B

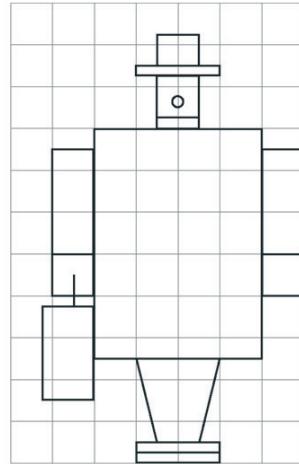

Planta

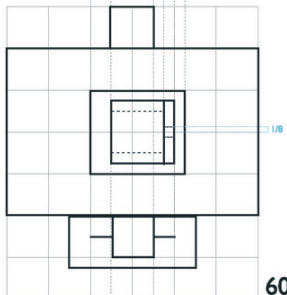

H: 7  
D: 13  
mód: 2 cm

B

60°

A

30°

Planta

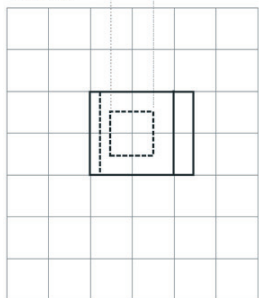

Datos que corresponden a la PLANTA  
de piernas y pies

**ACLARACIÓN:**  
los datos de planta se dividen en dos grillas  
ya que se superponían en el caso de la cabeza y los pies,  
(pero la planta es una sola)

Vista A

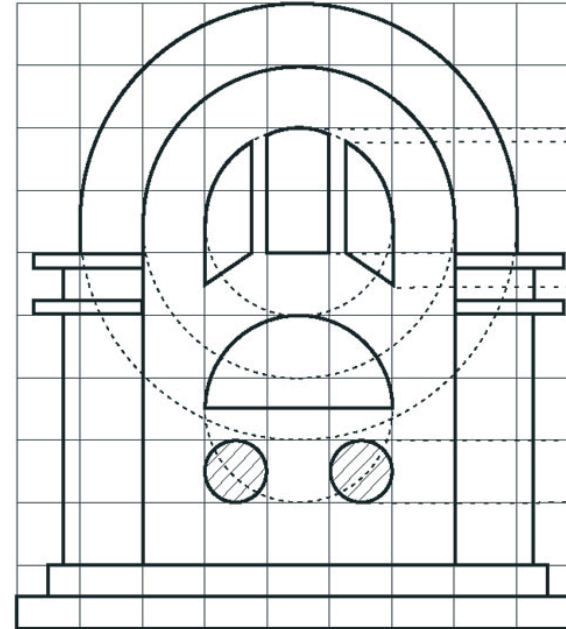

Vista B

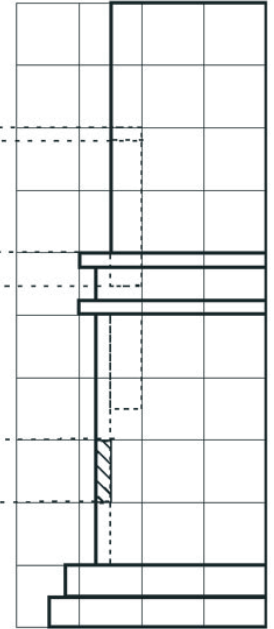

Planta

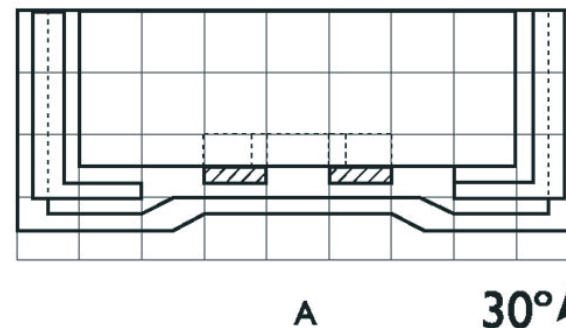

H: 6  
D: 13  
mód: 2 cm

B

60°

A

30°

Las divisiones de los módulos, corresponden a  $\frac{1}{2}$  y  $\frac{1}{4}$   
del tamaño de los mismos